

Spojité pohony s pružinovým zpětným chodem s havarijní funkcí pro přestavování vzduchotechnických klapek v technickém zařízení budov

- velikost klapky do cca 4 m²
- krouticí moment 20 Nm
- napájecí napětí AC/DC 24 V
- ovládání: spojitě DC 0 ... 10 V
- zpětné hlášení polohy DC 2 ... 10 V

Technická data

Elektrická data	napájecí napětí	AC 24 V, 50/60 Hz / DC 24 V
	funkční rozsah	AC 19,2 ... 28,8 V / DC 21,6 ... 28,8 V
	příkon	provoz 5 W @ jmenovitý moment klidová poloha 3 W dimenzování 7 VA
	připojení	kabel 1 m, 4 x 0,75 mm ²
Funkční data	krouticí moment	motor min. 20 Nm @ napájecí napětí zpětná pružina min. 20 Nm
	ovládání	řídící signál Y DC 0 ... 10 V, vstupní odpor 100 kΩ pracovní rozsah DC 2 ... 10 V
	zpětné hlášení polohy (měřicí napětí U)	DC 2 ... 10 V, max. 0,5 mA
	souběh	±5%
	směr otáčení	motor volitelné přepínačem ↻ / ↺ zpětná pružina volitelný montáž L / R
	ruční přestavení	klikou a uzamykatelný přepínač
	pracovní úhel	max. 95° ↔ (omezený pomocí nastavitelných mechanických dorazů)
	doba přestavení	motor ≤150 s (0 ... 20 Nm) zpětná pružina ≤20 s @ -20 ... 50°C / max. 60 s @ -30°C
	hladina hluku	motor ≤40 dB (A) @ 150 s doba přestavení zpětná pružina ≤62 dB (A)
	životnost	min. 60000 havarijních poloh
Bezpečnost	ukazatel polohy	mechanický
	ochranná třída	III malé napětí / UL Class 2 Supply
	krytí	IP54 NEMA2, UL Enclosure Type 2
	rušení EMV	CE dle 2004/108/EG
Rozměry / hmotnost	certifikace	cULus dle UL 60730-1A a UL 60730-2-14 a CAN/CSA E60730-1:02 zkoušeno dle IEC/EN 60730-1 a IEC/EN 60730-2-14
	Funkce	typ 1.AA
	měření rázového napětí	0,8 kV
	stupeň znečištění okolí	3
	teplota okolí	-30 ... +50 °C
	skladovací teplota	-40 ... +80 °C
	vlhkost okolí	95% r.v., nekondenzační
	údržba	bezúdržbové
	rozměry	viz «Rozměry» na straně 3
	hmotnost	cca 1,7 kg

Upozornění ohledně bezpečnosti



- Pohon nesmí být používán pro aplikace mimo specifikovaný rozsah použití, zejména ne v letectví.
- Montáž smí provádět proškolené osoby. Při montáži je nutné dodržet zákonné a úřední předpisy.
- Zařízení smí otevřít pouze výrobce ve výrobním závodě. Neobsahuje žádné uživatelem vyměnitelné nebo opravitelné součásti.
- Kabel nesmí být z přístroje odstraněn.
- Při určování potřebného krouticího momentu musí být zohledněny údaje výrobce klapky (průřez, konstrukce, umístění), jakož i vzduchotechnické podmínky.
- Přístroj obsahuje elektrické a elektronické komponenty a nesmí být likvidován jako domovní odpad. Je třeba respektovat místní a aktuálně platnou legislativu.

Vlastnosti výrobku

Funkce	Pohon je ovládán normovým signálem DC.0 ... 10 V a uvede klapku za současného napínání zpětné pružiny do provozní polohy. Přerušení napájecího napětí otočí klapku díky energii pružiny zpět do havarijní polohy.
Jednoduchá přímá montáž	Jednoduchá přímá montáž na hřídel klapky pomocí univerzálního třmenu, jištění proti přetížení přiloženou pojistkou.
Ruční přestavení	Ruční ovládání pohonu klikou a uzamykatelný přepínač.
Nastavitelný pracovní úhel	Nastavitelný pracovní úhel s mechanickým dorazem.
Vysoká funkční bezpečnost	Pohon je jištěn proti přetížení, nepotřebuje žádné koncové dorazy a zůstává automaticky stát na dorazu.

Elektrická instalace

Schéma připojení

Upozornění

- Připojení přes oddělovací transformátor.
- Paralelní připojení dalších pohonů je možné. Dbejte údajů o příkonech.

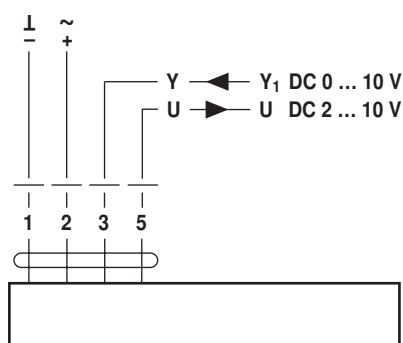

Příslušenství





	Popis	Technický list
Elektrické příslušenství	vysílač pracovního rozsahu SBG24	T2 - SBG24
	vysílač polohy, typ SGA24, SGE24 a SGF24	T2 - SG..24
	digitální ukazatel polohy ZAD24	T2 - ZAD24
Mechanické příslušenství	různé příslušenství (třmeny, prodloužení hřídele atd.)	T2 - Z-SF..A..

Rozměry [mm]

Rozměrové schéma





Varianta 1a:

3/4"-třmen (s vložkou) EU standard

osa klapky	délka			
	≥85	10...22	10	14...25,4
	≥15			





Varianta 1b:

1"-třmen (bez vložky) EU standard

osa klapky	délka		
	≥85	19...25,4	12...18
	≥15	(26,7)	

Varianta 2:

1/2"-třmen (možnost konfigurace)

osa klapky	délka		
	≥85	10...19	14...20
	≥15		

