

T6620B1008

DT200

Digitální pokojový termostat

Katalogový list

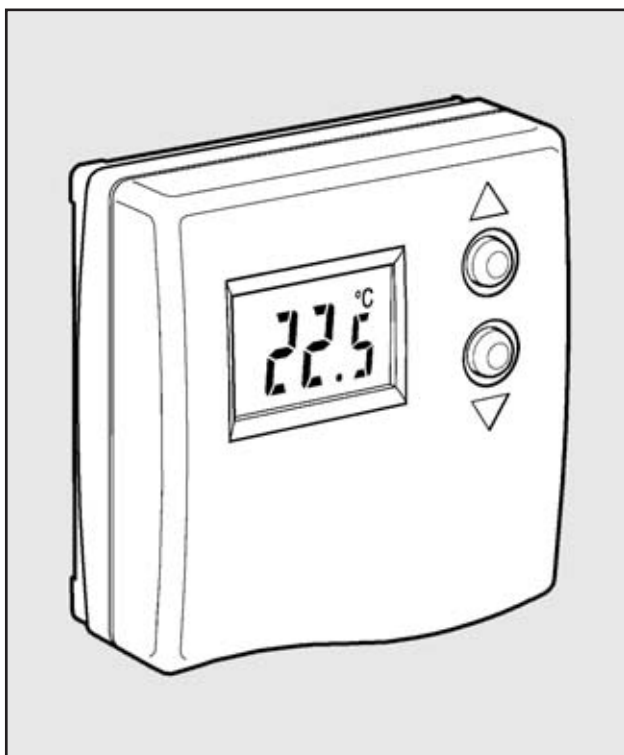

Pokojový termostat DT200 je určen pro automatickou regulaci pokojové teploty v otopných systémech rodinných domů a bytů.

Používá se k ovládní plynových, olejových a elektrických kotlů, oběhových čerpadel, zónových ventilů a elektrických zdrojů tepla v místnosti.

Pokojový termostat DT200 se jednoduše ovládá pomocí dvou tlačítek a velkého snadno čitelného displeje.

Pokojový termostat DT200 má CE známku.

Hlavní rysy

- Atraktivní moderní design ladí s různým vybavením interiérů
- Velký a dobře čitelný displej zobrazuje jak aktuální, tak požadovanou teplotu
- Jednoduché nastavování žádané teploty
- Ochrana před náhodnou změnou žádané teploty
- Rozsah nastavení žádané teploty 5 až 35° C v krocích po 0,5° C
- Napájení dvěma tužkovými alkalickými bateriemi
- Minimální životnost baterií 1 rok s indikací vybitých baterií na displeji
- Univerzální 24...230 V přepínací (SPDT) bezpotenciálový kontakt
- Maximální zátěž kontaktu relé 8 A odporová, 3 A induktivní
- Přednastavení z výroby - žádaná teplota 21° C
- Možnost montáže termostatu na elektrokrabici nebo přímo na zeď
- Diagnostika vadného teplotního čidla na displeji

Technické parametry

Baterie:	2 x 1.5 V IEC LR6 (AA) Alkalické články	Teplotní diference:	± 0.3 K
Životnost baterií:	minimum 1 rok	Připojení:	připojovací svorkovnice pro vodiče do 2.5 mm ²
Typ kontaktu:	přepínací SPDT (bezpotenciálový)	Přívod vodičů:	zezadu, zeshora, zespodu, zprava nebo zleva
Zatížitelnost kontaktu:		Rozměry:	83 x 88 x 32 mm (š x v x h)
230 V~, 50...60 Hz	0.1 - 8 A odporová zátěž; 0.1 - 3 A induktivní zátěž (0.6 cosφ)	Prostředí:	Rozsah pracovní teploty 0 až 40°C, transportní a skladovací teplota -20 až 55°C, relativní vlhkost 10% až 90%, nekondenzující
24 V~, 50...60 Hz	0.5 - 8 A odporová zátěž; 0.5 - 3 A induktivní zátěž (0.6 cosφ)	Schválení:	CE známka, odpovídá ČSN EN 60 730-1 (1997), ČSN EN 55 014-1 (1997), ČSN EN 55 014-2 (1996).
Rozsah nastavení teploty:	5 až 35°C v krocích po 0.5°C		
Regulace:	Zapnuto/ vypnuto (on/off)		
Minimální doba zapnutí/vypnutí:	20 sec		

Objednací číslo	Logo	Balení	Návod k použití
T6620B1008	Honeywell	Kartonová krabice s barevným potiskem	Mezinárodní verze (GB, E, F, NL, D, I, HU, CZ, PL, SR)

Rozměry

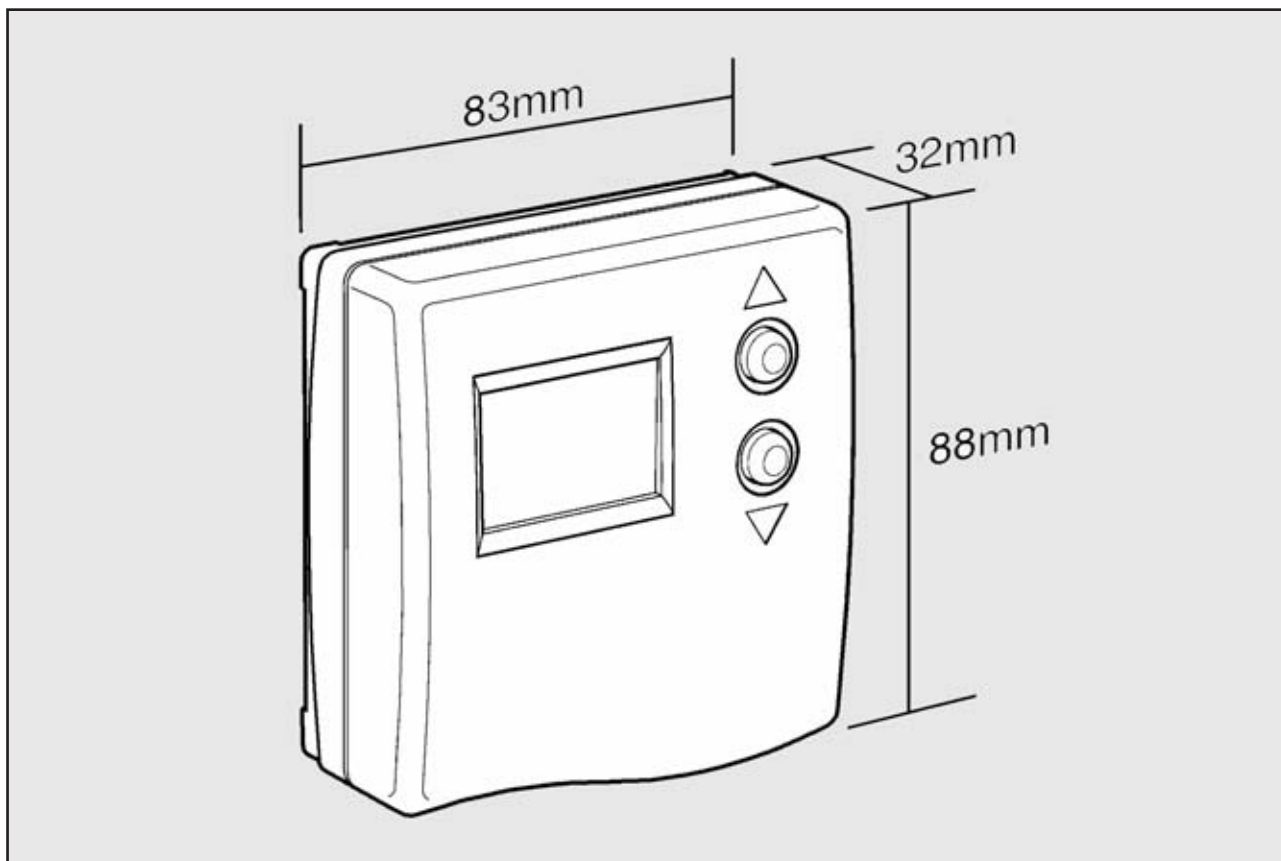

Instalace

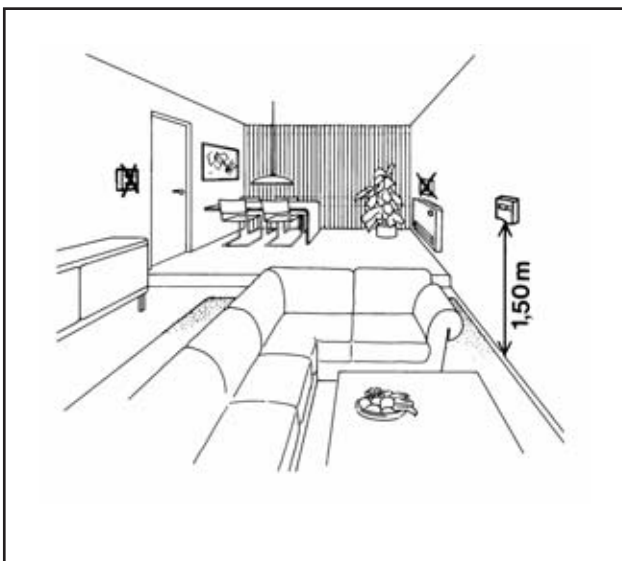

Umístění regulátoru

Termostat T6620B1008 reguluje prostorovou teplotu v soustavách vytápění/chlazení. Musí být proto instalován v místě s dobrou cirkulací vzduchu, nejlépe na vnitřní stěně ve výšce 1,5m nad podlahou. Regulátor neumísťujte v blízkosti náhodných zdrojů vyzařování tepla (radiátorů, vyústění teplého vzduchu z topidel, u televizorů, osvětlení apod.) v blízkosti dveří a oken nebo na místě s přímým slunečním svitem.

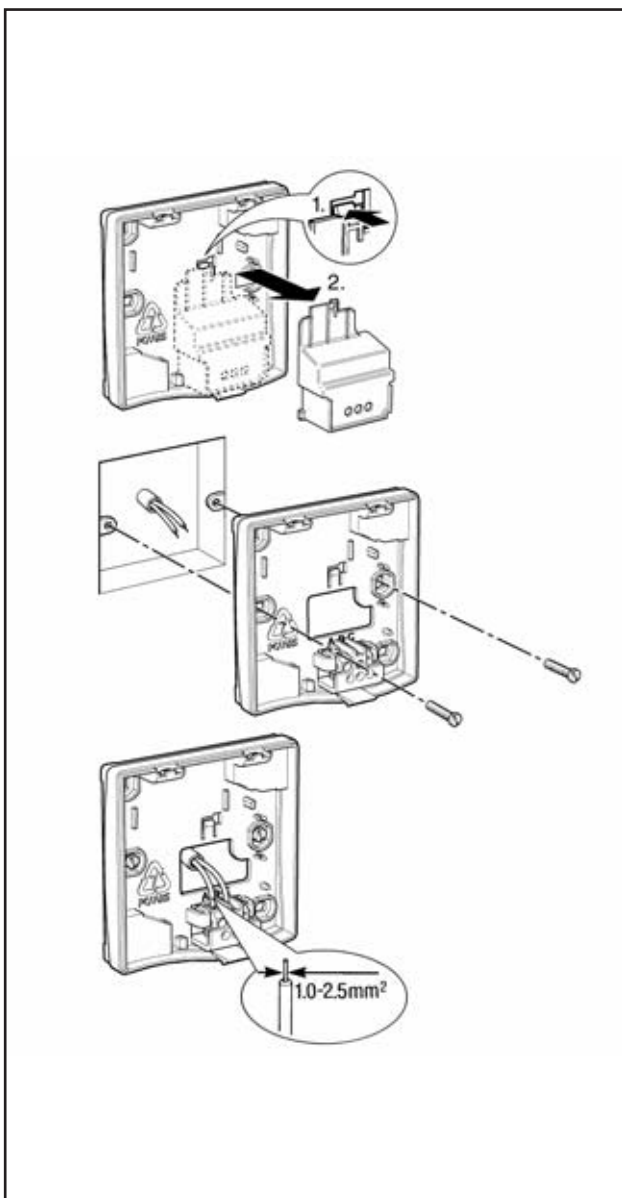

Montáž

Termostat T6620B1008 může být montován přímo na rovný povrch stěny nebo na elektroinstalační krabici. Termostat vždy montujte na rovnou plochu, předejdete tím problémům při zaklapnutí do základové desky.

Elektrické zapojení

Termostat T6620B1008 je určen k pevnému vodičovému zapojení a musí být instalován v souladu s platnými předpisy a normami. Zajistěte, aby připojení na napájecí bylo provedeno přes pojistku ne větší než 8A a spínač třídy A (s oddělením všech kontaktů více než 3 mm)

Důležité upozornění

1. Instalaci smí provádět pouze kvalifikovaný pracovník
2. Před zahájením instalace vypněte přívod elektrického proudu. Předejdete tím možnému poškození zařízení nebo úrazu elektrickým proudem

Typická zapojení regulátoru DT200

Aplikace regulátoru v teplovodním vytápění

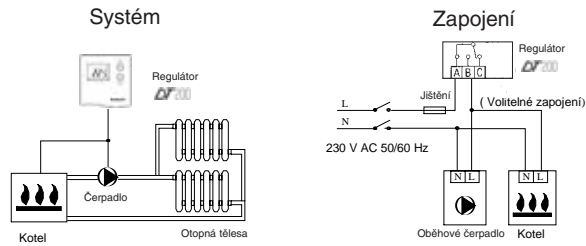

Aplikace regulátoru s kombinovaným kotlem

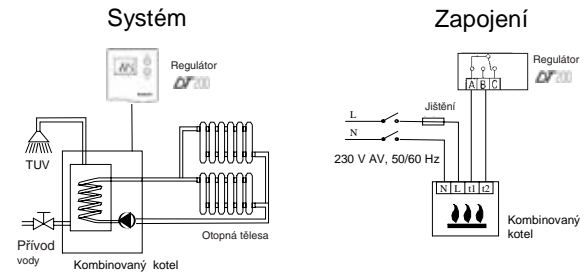

Aplikace regulátoru se zónovým ventilem

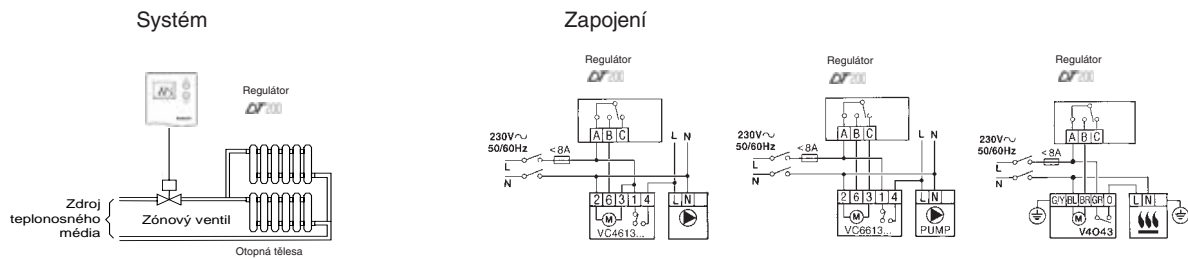

Aplikace regulátoru se zónovým ventilem s termopohonom

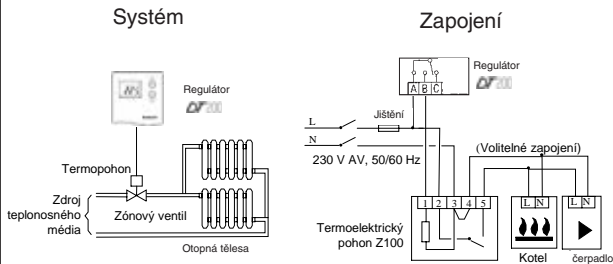

Aplikace regulátoru v elektrickém vytápění

Vždy použijte stykač, pokud je spínaný proud vyšší než 8 A (viz. obr.)
Je-li spínaný proud nižší než 8 (3) A, není nutné použít stykač.

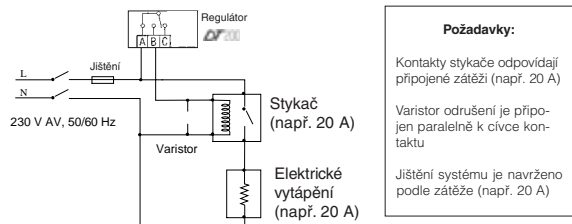

Technické změny vyhrazeny. © Honeywell 2004

Honeywell



Honeywell spol. s r.o.
Na Strži 65/1702
140 00 PRAHA 4
Tel.: 242 442 257
Fax: 242 442 282
E-mail: home-cz@honeywell.com
http://www.honeywell.cz
Kancelář Morava:
Lidická 51, Šumperk 787 01
tel./fax. : 583 211 404